



aluplast[®] - Ekspert w dziedzinie systemów okiennych

energeto[®] neo

DESIGN SPOTYKA TECHNOLOGIĘ



INNOWACJE

LEŻĄ W NASZEJ NATURZE



W obecnych, szybko zmieniających się czasach jesteśmy zalewani bodźcami. Kontrastują z tym proste formy i przejrzyste struktury. Są konkretne i uspokajające.

System energeto® neo został zainspirowany stylem Bauhaus. Styl ten niegdyś zrewolucjonizował architekturę. Prosty i piękny projekt dla każdego. Dużo światła i połączenie wnętrza z elementami z zewnątrz – motywy, które są aktualne jak nigdy dotąd, nawet dziś po 100 latach.

energeto® neo

TWORZYM RAMY NOWYCH STANDARDÓW DESIGNU

System okienny energeto® neo to nowy wymiar w projektowaniu okien, które są w stanie spełnić najwyższe wymagania w zakresie efektywności energetycznej i najnowszych trendów projektowych.

Postawiliśmy sobie szereg wymagań: połączyć najbardziej innowacyjne technologie aluplast z wyjątkowym designem. Każdy detal i zastosowane technologie są podporządkowane tej wizji.

W procesie rozwoju uwzględniliśmy wiele pomysłów i życzeń naszych klientów: nowoczesny i ponadczasowy wygląd, proste i kompatybilne rozwiązanie oraz chęć tworzenia okien zarówno do obiektów nowobudowanych, jak i poddawanych renowacji.

PROSTE STRUKTURY MINIMALISTYCZNY DESIGN

energeto® neo to niezwykle atrakcyjna wzorniczo propozycja dla klientów ceniących ponadczasową stylistykę. Prosty, symetryczny, kubistyczny kształt to wyróżnik systemu.



Mocne kąty i geometryczna architektura, a przy tym wizualna lekkość konstrukcji.

W ramach systemu dostępne są dwie linie stylistyczne: minimalistyczna, klasyczna wersja niezlicowana oraz designerska, nawiązująca do optyki systemów aluminiowych wersja zlicowana.

Niezwykłej lekkości i elegancji oknom wykonanym w systemach energeto® neo nadają wąskie, wyraziste przyłgi, które są prawie o połowę węższe niż w innych systemach aluplast.

Smukłe i wyraziste kształty uzyskujemy zarówno od zewnątrz, jak i od wewnątrz, dzięki nowej gamie listew przyszybowych o prostych konturach.

energeto® neo

- $U_f = 0,87 \text{ W/m}^2\text{K}^{1)}$
- $U_w = 0,69 \text{ W/m}^2\text{K}$ w najlepszej konfiguracji²⁾
- woodec i aludec jako polecane powierzchnie dekoracyjne
- technologia powerdur inside
- technologia bonding inside
- technologia foam inside w skrzydle i ramie
- klasa odporności na włamanie do RC2
- wariant zlicowany
- dostępny w szerokiej gamie kolorystycznej
- produkt możliwy do recyklingu

1) w wariantcie szklenia pakietem szybowym z $U_g = 0,7$ przy współczynniku $\Psi_i = 0,040 \text{ W/mK}$
2) w wariantcie szklenia pakietem szybowym z $U_g = 0,5$ przy współczynniku $\Psi_i = 0,030 \text{ W/mK}$



DESIGN SPOTYKA TECHNOLOGIĘ



energeto® neo to koncepcja oparta o innowacyjne technologie Aluplast:

- Brak konieczności stosowania stalowych wzmocnień kształowników z PVC i zastąpienie ich wkładkami kompozytowymi z domieszką włókien szklanych, „powerdur inside”
- Wykorzystanie szyb zespolonych i technologii „bonding inside” do osiągnięcia zakładanych parametrów statycznych i cieplnych konstrukcji okiennych
- Możliwość uzyskania dalszej poprawy przenikalności cieplnej kształowników poprzez opcjonalne wypełnianie przestrzeni niektórych komór wewnętrznych materiałami termoizolacyjnymi „foam inside”



KOMFORT UŻYTKOWANIA PRZEZ DŁUGIE LATA

Dzięki stałemu sklejeniu szyby i skrzydła zmniejsza się ryzyko wykrzywienia, wygięcia, a także osiadania skrzydła, tym samym wydłuża czas eksploatacji skrzydeł bez potrzeby ich regulacji.



OPTYMALNA IZOLACJA TERMICZNA

System energeto® neo jest nowym kierunkiem w myśleniu, gdyż wiąże się m.in. z wyeliminowaniem stosowanych dotychczas w profilach wzmocnień stalowych, które powodują pogorszenie ich termiki. Dzięki zastosowaniu alternatywnych rozwiązań możliwe jest uzyskanie doskonałych parametrów cieplnych.

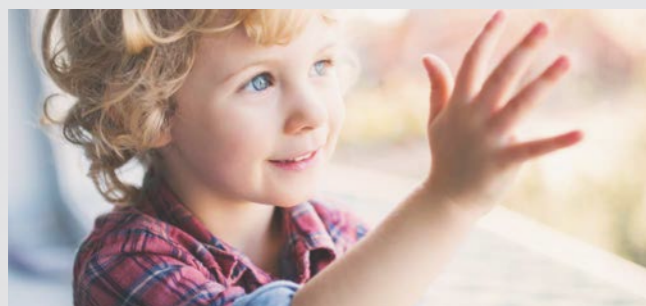

LEPSZE ZABEZPIECZENIE PRZED WŁAMANIEM

Przy przyklejeniu pakietu szybowego do profilu powstaje bardzo silne połączenie na całym obwodzie. Dzięki obwodowej szczelinie z klejem wypchnięcia szyby ze skrzydła jest praktycznie niemożliwe.

bonding inside

energeto® neo to platforma dedykowana do technologii wklejania szyb, co pozwala zapewnić oknom jeszcze lepsze właściwości użytkowe.

Klej nakładany na całym obwodzie styku szyby z ramą trwale łączy je ze sobą i sprawia, że w każdej chwili wszystkie płaszczyzny szkła znajdują właściwe podparcie, co nie tylko jest zjawiskiem korzystnym dla wyrównywania naprężeń powstających w taflach pakietu, ale również stabilizuje i utrzymuje w dopuszczalnych granicach podatność kształownika na odkształcenia pod wpływem działania sił powstających na skutek zewnętrznych zjawisk atmosferycznych oraz obciążeń eksploatacyjnych.

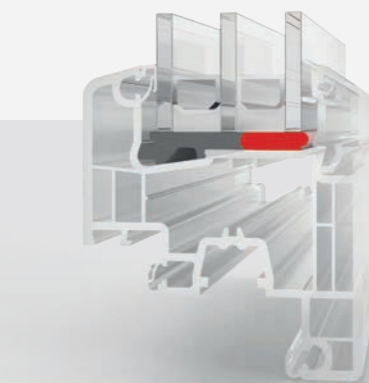

- Mniejsze ryzyko pęknięcia szyb
- Większa stabilność okien
- Możliwość tworzenia większych konstrukcji
- Lepsze zabezpieczenie przed włamaniem
- wydłużona eksploatacja okien

safetec inside

System energeto® neo to jeden z niewielu na rynku systemów z tzw. „klasycznym środkowym uszczelnieniem”.

Safetec inside”, czyli specjalna ekstrudowana przyłga środkowa, do której mocno przylega trzecia, wewnętrzna uszczelka zapewnia lepszą szczelność całej konstrukcji, poprawia właściwości cieplne i akustyczne, jak również utrudnia wyważenie skrzydła, blokując możliwość dojścia do okuć.

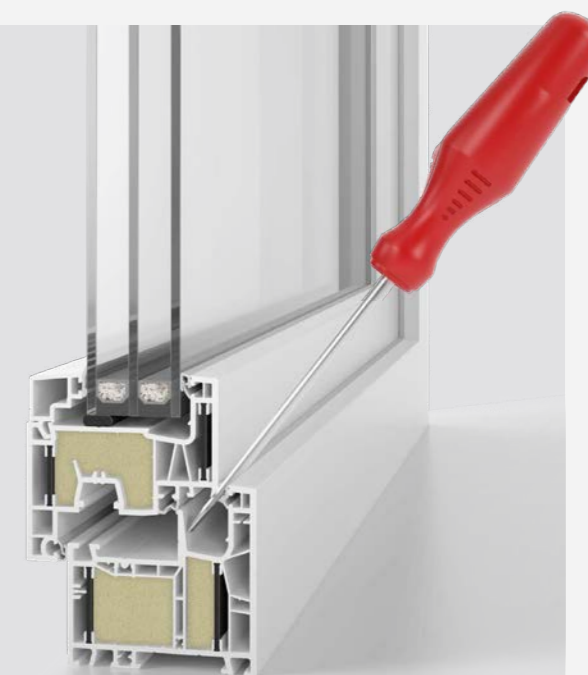

SWOBODA WYBORU

Niezwykle istotnym założeniem projektowym dla serii energeto® neo była wzajemna kompatybilność profili, która pozwala na swobodne łączenie poszczególnych geometrii profili ze sobą, przy zachowaniu ich stosunkowo niewielkiej ilości.

Tym samym ograniczamy ilość i stany magazynowe profili, a dajemy możliwość różnorodnych konfiguracji stylistycznych okien.

Wdrożona we wszystkich systemach technologia „Multifalz” zapewnia profilom multifunkcyjność.

Stosując tylko jeden kształtownik profilu możemy wybierać między rozwiązaniem konwencjonalnym ze stalą, rozwiązaniem bez stali lub ewentualnym połączeniem obu rozwiązań (np. dla wykonania konstrukcji o ponadstandardowych wymiarach).

Dzięki zastosowaniu technologii wklejanej szyby znacząco zwiększa się wachlarz możliwych rozwiązań technicznych dla różnych wymagań i zastosowań.



IDEAL neo

- $U_f = 1,2 \text{ W/m}^2\text{K}^{1)}$
- $U_w = 0,79 \text{ W/m}^2\text{K}$ w najlepszej konfiguracji²⁾
- woodec i aludec jako polecane powierzchnie dekoracyjne
- klasa odporności na włamanie do RC2
- wariant niezlicowany

1) w wariantcie szklenia pakietem szybowym z $U_g = 0,7$ przy współczynniku $\text{Psi} = 0,040 \text{ W/mK}$
2) w wariantcie szklenia pakietem szybowym z $U_g = 0,5$ przy współczynniku $\text{Psi} = 0,030 \text{ W/mK}$



energeto® neo

- $U_f = 1,0 \text{ W/m}^2\text{K}^{1)}$
- $U_w = 0,73 \text{ W/m}^2\text{K}$ w najlepszej konfiguracji²⁾
- woodec i aludec jako polecane powierzchnie dekoracyjne
- technologia powerdur inside
- technologia bonding inside
- klasa odporności na włamanie do RC2
- wariant niezlicowany
- opcjonalnie: technologia foam inside

1) w wariantcie szklenia pakietem szybowym z $U_g = 0,7$ przy współczynniku $\text{Psi} = 0,040 \text{ W/mK}$
2) w wariantcie szklenia pakietem szybowym z $U_g = 0,5$ przy współczynniku $\text{Psi} = 0,030 \text{ W/mK}$



energeto® neo

- $U_f = 0,99 \text{ W/m}^2\text{K}^{1)}$
- $U_w = 0,73 \text{ W/m}^2\text{K}$ w najlepszej konfiguracji²⁾
- woodec i aludec jako polecane powierzchnie dekoracyjne
- technologia powerdur inside
- technologia bonding inside
- klasa odporności na włamanie do RC2
- wariant zlicowany

1) w wariantcie szklenia pakietem szybowym z $U_g = 0,7$ przy współczynniku $\text{Psi} = 0,040 \text{ W/mK}$
2) w wariantcie szklenia pakietem szybowym z $U_g = 0,5$ przy współczynniku $\text{Psi} = 0,030 \text{ W/mK}$



woodec

inspired by nature

Nowa powierzchnia woodec oferuje wiernie zachowany wygląd prawdziwego drewna, między innymi dzięki głębokim tłoczeniom oraz matowej wierzchniej warstwie.

aludec

inspired by style

Atrakcyjna powierzchnia struktur dekoracyjnych aludec, wyróżniających się wyjątkową drobnoziarnistą, matową powierzchnią o strukturze malowanego proszku aluminium, to z pewnością propozycja, która świetnie sprawdzi się w nowoczesnych, minimalistycznych aranżacjach. Nowe struktury aludec nawiązują do tego trendu, gdyż są oferowane w siedmiu atrakcyjnych odcieniach, począwszy od bieli i szarości, poprzez brąz, antracyt i metaliczny Alux, aż po głęboką czerń.



ŚWIAT KOLORÓW

ZNAJDŹ SWOJĄ INSPIRACJĘ

Nie tylko kolory ścian, meble i dekoracje definiują atmosferę w domu. Coraz bardziej rośnie również rola okien w aranżacji i planowaniu funkcjonalności pomieszczeń.



aludec umbragrau

woodec turner oak malt

aludec anthrazitgrau

woodec sheffield oak alpine

Minimalizm i nowoczesny design. Trend ten coraz mocniej przenoszony jest również na okna i drzwi, stąd też w naszej ofercie pojawiły się nowe struktury dekoracyjne : woodec oraz aludec.

Dzięki nim uzyskuje się bardzo realistyczne odzwierciedlenie wybranej struktury – ponadczasowego drewna lub modnej metalicznej czy aluminiowej powierzchni.

ŚWIAT KOLORÓW

ZNAJDŹ SWOJĄ INSPIRACJĘ

woodec turner oak toffee







aludec DB703

aludec jet black

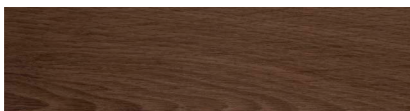

aludec verkehrsweiß

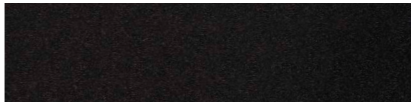
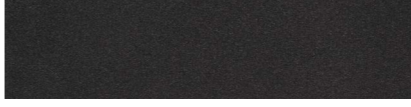
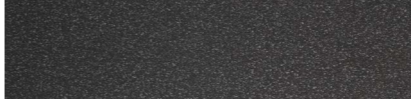
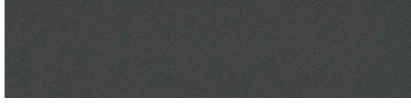
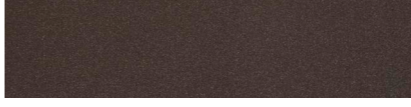
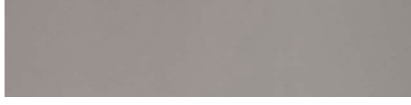
woodec	Nazwa i zbliżony RAL	Nr AP	Kod	Uszczelka
	sheffield oak concrete (shoc) Zbliżony do RAL 7012	-21	470-3003	■
	turner oak toffee (toto) Zbliżony do RAL 8028	-22	470-3004	■
	turner oak malt (tom) Zbliżony do RAL 1001	-19	470-3001	■
	sheffield oak alpine (shoa) Zbliżony do RAL 7044	-20	470-3002	■

aludec	Nazwa i zbliżony RAL	Nr AP	Kod	Uszczelka
	aludec jet black (jbmdec) Zbliżony do RAL 9011	-04	476-6062	■
	aludec antrazitgrau (agdec) Zbliżony do RAL 7016	-03	470-6003	■
	aludec DB703 (DB703dec) Zbliżony do RAL DB703	-07	470-1014	■
	aludec basaltgrau (bgdec) Zbliżony do RAL 7012	-08	470-6048	■
	aludec umbragrau (ugdec) Zbliżony do RAL 7022	-12	470-6065	■
	aludec fenstergrau (fgdec) Zbliżony do RAL 7040	-37	470-6066	■
	aludec verkehrsweiß (wedece) Zbliżony do RAL 9016	-36	470-6030	■

W celu uzyskania szczegółowych informacji na temat warunków dostaw prosimy o kontakt z działem sprzedaży aluplast.



aluplast sp. z o.o. | Profilowa 1, 63-006 Nagradowice
BIURO: Gołężycka 25A, 61-357 Poznań, tel. +48 61 654 34 00, fax +48 61 654 34 99 | www.aluplast.com.pl